

Мебельный комбинат “Ярцево”

~Уюта вашему дому~

Тел: +7 (800) 200 11 76

ярцево-мебель.рф

Россия, Москва, м. Авиамоторная,
Шоссе Энтузиастов, д.12к2, ТЦ
"Город Лефортово", 4 этаж

“Римини SOLO”

Комод для гостиной (2,1м).

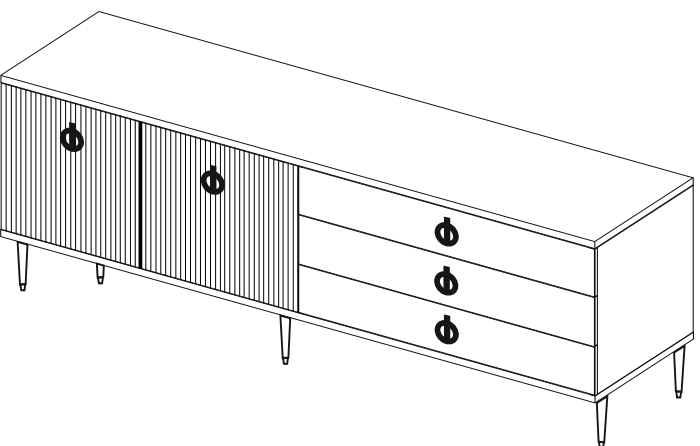

Порядок сборки

Перед началом сборки необходимо распаковать изделие, вырезать все этикетки с упаковки и сохранить. Качественному и безопасному сбору изделия могут повлиять не менее 2х человек. Сборка:

1. Расположите боковины на горизонтальной поверхности. Соедините скане, прикрутите направляющие, планки к плите и подберите планки на центральную боковину. В крайнюю левую боковину вкрутите подкреплятели и монтажные планки гелтель в крайнюю правую – направляющие. Вкрутите шпильки эксцентрики в фрунтону в крышку и дно, а в отверстия 8 мм вбейте шканты.
2. Собирайте детали каркаса согласно схеме и затяните шестигранным ключом или крестовидной отверткой эксцентрикские соединения. Установите полку в левое отверстие.
3. Вставьте заднюю стенку в пазы на боковинах.
4. Аккуратно установите фартук так, чтобы ДВП легло в паз и затяните эксцентрики, поставьте заглушки.
5. Проверьте диагональ. Зафиксируйте заднюю стенку с помощью пластиковых уголков крепления ДВП.
6. Установите каякас на ножки и поставьте на предполагаемом месте.

Сборка ящика:

1. Аккуратно вбейте шканты в другие отверстия 8 мм на боковых стенках ящика. Соедините их с задней стенкой ящика так, чтобы задняя шурфта была опирается на наружу и внутрь. С помощью шестигранного ключа затяните еврошпильки. В фасад аккуратно вбейте шканты в отверстия 8 мм, а в фрунтону вкрутите шпильки к эксцентрику.

2. Соедините фасад с ящиком, затем вставьте ДВП в пазы на боковых стенках ящика и в фасаде. При помощи угольника выровняйте углы ящика и закрепите гвоздками ДВП к задней стенке ящика. Демпфер самоклеющийся устанавливается для амортизации ящиков (по углам фасада).

Закрепите ДВП к фасаду при помощи уголка. Заверните ДВП к фасаду при помощи уголка. Установите заглушки на эксцентрики и еврошпильки и вставьте шкан в кармашки цветов.

Прикрутите петлю на дверь, наклейте петлю на левую дверь, подклейте ящик - на правую. Установите двери и поставьте ручки. Отверстия для загвозды между фасадами. При необходимости проведите регулировку загвозды между фасадами ящиков путем вращения регулировочной шайки на направляющих.

Производитель оставляет за собой право вносить изменения, связанные с конструкцией мебели и комплектующей фурнитуры, для улучшения свойств производимой продукции.

Уход за мебелью

При длительном хранении мебели в упаковке, следует защитить ее от воздействия влаги, низких температур, а также резких температурных колебаний.

Ограничить штабелирование пакетов, во избежании повреждения механических поврежденный изделия.

В холодный период времени, перед сборкой, необходимо выдерживать детали при комнатной температуре не менее 2 часов.























Периодически затрясывать ослабленные болтовые и винтовые соединения, а также эксцентрикские стяжки.

В случае необходимости перемещение изделия по квартире, перед его перестановкой необходимо полностью освободить его от загрузки. Передвижение производить приподнятая изделие над уровнем пола, во-избежание поломки имеющихся опор.

Удаление пыли с поверхности производить сухой мягкой тканью. Для поддержания качественного внешнего вида изделия, рекомендуем освежать поверхность специальными составами для ухода за мебелью. Запрещается применять соду, порошки, пасты и производить влажную уборку.

Инструкцию хранить на протяжении срока эксплуатации мебели.

Фурнитура

Условные обозначения	Вид	Кол-во (шт)	Наименование
①		18 шт.	Шток эксцентрика (резьба М-6).
②		36 шт.	Шкант.
③		6 шт.	Евровинт 7*50.
④		16 шт.	Шуруп 4*16.
⑤		4 шт.	Полкодержатель под винт.
⑥		2 шт.	Петля накладная с доводчиком.
⑦		2 шт.	Петля полунакладная с доводчиком.
⑧		4 шт.	Планка к петле.
⑨		16 шт.	Евровинт 6,3*13.
⑪		3 к-та.	Направляющие Quadro (400) с доводчиком.
⑫		5 шт.	Ручка.
⑬		10 шт.	Винт к ручке.
⑭		20 шт.	ДВП держатель (уголок пластик.).
⑮		5 шт.	Гайка Эриксона.
⑯		5 шт.	Ножка.
⑰		2 шт.	Стопор.
⑱		24 шт.	Гвозди.
		12 шт.	Демфер силиконовый самоклеющийся.
		18 шт.	Заглушка эксцентрика.
		6 шт.	Заглушка евровинта.
		1 шт.	Ключик для гайки Эриксона.
		1 шт.	Ключик шестигранный.

1

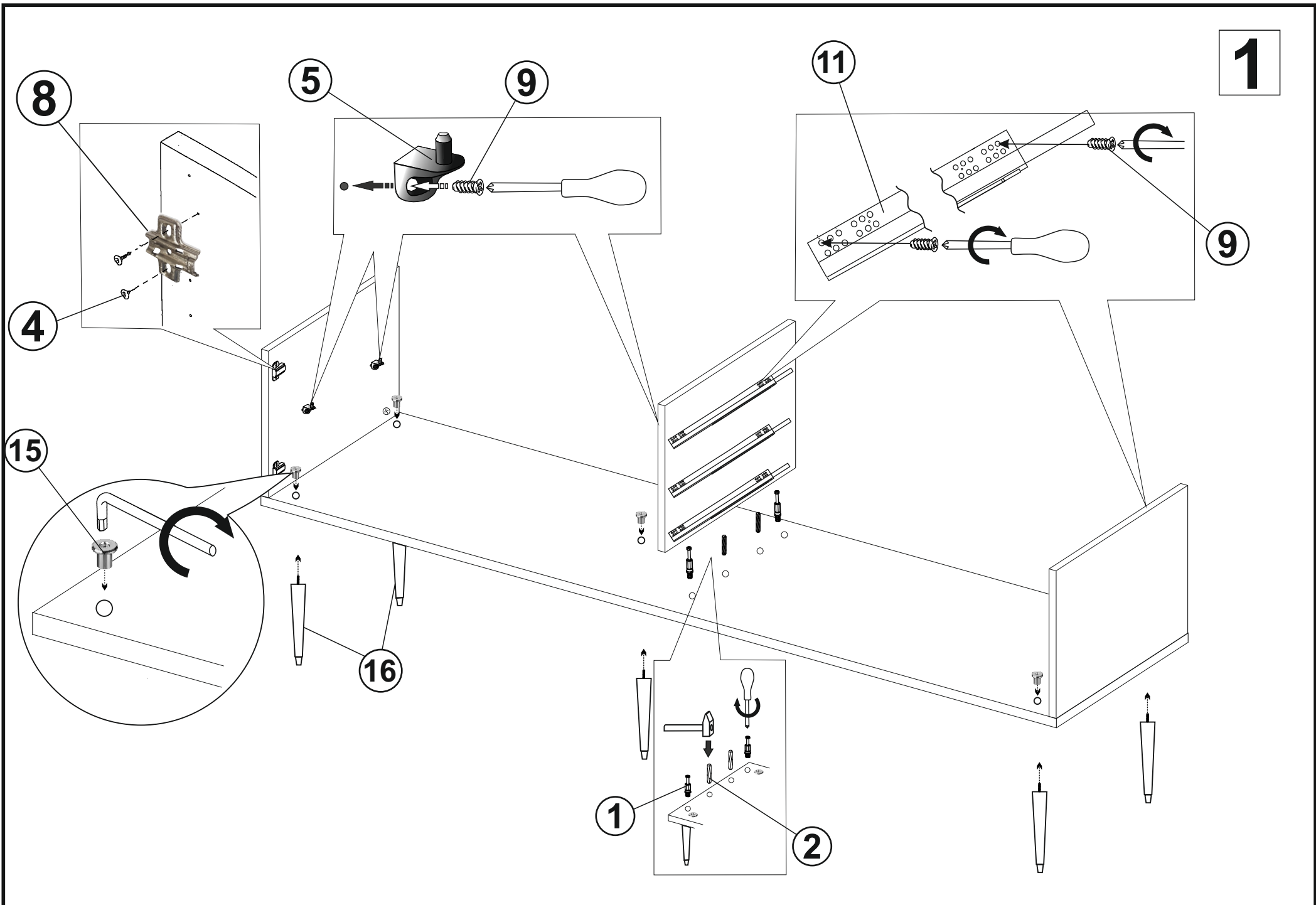

8

5

9

11

4

15

16

1

2

9

